

## SLANGUPPRULLARE, MODELL 300 OCH 430

Slangupprullare i lackerad plåt, öppet utförande med fjäderretur, för montage på vägg, tak eller golv. Slangen återgår till inlindat läge vid ett lätt drag i den utdragna slangen. Försedd med justerbar slangstopp. Utkastarmen kan monteras i ett flertal positioner beroende på installationsförhållandena.

Inbyggnadsmått modell 300 (mm): B = 186 C = 340 A = 330  
Inbyggnadsmått modell 430 (mm): B = 186 C = 460 A = 450

Media	Best.-Nr.	Slanglängd	Slang inv. Ø	Mod.	Max , arbetstryck	Slangtyp*	Änsl. gänga svivel	Änsl. gänga utloppsslang
Luft / vatten " " " " " " " "	<b>V300-1010</b>	10 m	3/8"	300	16 bar	V	G1/2" inv.	Ingen
	<b>V300-1510</b>	15 m	3/8"	300	"	"	"	"
	<b>V300-1013</b>	10 m	1/2"	300	"	"	"	"
	<b>V430-1510</b>	15 m	3/8"	430	"	"	"	"
	<b>V430-1013</b>	10m	1/2"	430	"	"	"	"
	<b>V430-1513</b>	15m	1/2"	430	"	"	"	"
Olja / Glykol " " " "	<b>OL300-1013</b>	10 m	1/2"	300	60 bar	GR1T	G1/2" inv.	G1/2" utv.
	<b>OL430-1013</b>	10 m	1/2"	430	"	"	"	"
	<b>OL430-1513</b>	15 m	1/2"	430	"	"	"	"
Fett " " " "	<b>FT300-1006</b>	10 m	1/4"	300	400 bar	GR2T	G3/8" inv.	G1/4" inv
	<b>FT430-1506</b>	15 m	1/4"	430	"	"	"	"
	<b>FT430-1510</b>	15 m	3/8"	430	"	"	"	"
Avfettnings " "	<b>AV300-1006</b>	10 m	1/4"	300	16 bar	V	G1/2" inv.	G1/4" utv
	<b>AV430-1506</b>	15 m	1/4"	430	"	"	"	"
Högtrycksvatten max. 150° Rostfri svivel	<b>HV300-1010</b>	10 m	3/8"	300	200 bar	TJ 580	G 3/8" inv.	G3/8" inv.
	<b>HV430-1510</b>	15 m	3/8"	430	"	"	"	"
	<b>HV430-1513</b>	15 m	1/2"	430	"	"	"	G1/2" inv.

Modell 300V, naken upprullare, max 20 bar, 10 m 1/2"	<b>Best.Nr. 300V</b>	Svängbart fäste till 300 ser.	<b>Best.Nr. 843005</b>
Modell 300OL, naken upprullare, max 100 bar, 10 m 1/4"	<b>Best.Nr. 300OL</b>	"	
Modell 300FT, naken upprullare, max 400 bar, 10 m 1/4"	<b>Best.Nr. 300FT</b>	"	
Modell 300HV, naken upprullare, max 200 bar, 10 m 3/8"	<b>Best.Nr. 300HV</b>	"	
Modell 430V, naken upprullare, max 20 bar, 15 m 1/2"	<b>Best.Nr. 430V</b>	Svängbart fäste till 430 ser.	<b>Best.Nr. 843005</b>
Modell 430OL, naken upprullare, max 100 bar, 15 m 1/2"	<b>Best.Nr. 430OL</b>	"	
Modell 430FT, naken upprullare, max 400 bar, 15-3/8"	<b>Best.Nr. 430FT</b>	"	
Modell 430HV, naken upprullare, max 200 bar, 15 m 1/2"	<b>Best.Nr. 430HV</b>	"	

\*Slangtyp V=Cordarmerad gummislang GR1T=1-stålarmerad slang, GR2T= 2-stålarmerad slang, TJ 580= 2-stålarmerad slang för högtrycksvatten max 150°, 650 bar.



530

540

Inbyggnadsmått modell 530 (mm): B = 203 C = 560 A = 550

Inbyggnadsmått modell 540 (mm): B = 300 C = 573 A = 550

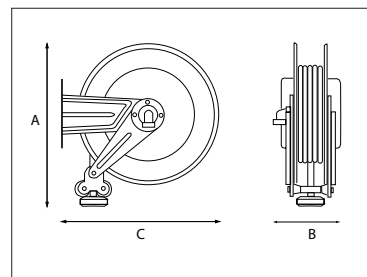

Best.Nr. 854005

**SLANGUPPRULLARE,  
 MODELL 530 OCH 540**

Slangupprullare i lackerad plåt, öppet utförande med fjäderretur, för montage på vägg, tak eller golv.

Slangen återgår till inlindat läge vid ett lätt drag i den utdragna slangen. Utkastararmen kan monteras i ett flertal positioner beroende på installationsförhållandena.

Slangupprullarna är försedda med medjusterbar slangstopp, (gäller även nakna slangupprullare).

Media	Best.-Nr.	Slanglängd	Slang inv. Ø	Mod.	Max , arbetstryck	Slangtyp*	Änsl. gänga svivel	Änsl. gänga utloppsslang
Luft / vatten	<b>V530-2010</b>	20 m	3/8"	530V	16 bar	V	G1/2" inv.	Ingen
"	<b>V530-2510</b>	25 m	3/8"	530V	"	"	"	"
""	<b>V530-2013</b>	20 m	1/2"	530V	"	""	"	"
"	<b>V530-2513</b>	25 m	1/2"	530V	"	"	"	"
"	<b>V540-1020</b>	10 m	3/4"	540V	"	"	G1" inv.	"
"	<b>V540-1520</b>	15 m	3/4"	540V	"	"	"	"
"	<b>V540-2020</b>	20 m	3/4"	540V	"	"	"	"
"	<b>V540-1025</b>	10 m	1"	540V	"	"	"	"
"	<b>V540-1425</b>	14 m	1"	540V	"	"	"	"
Olja / Glykol	<b>OL530-1513</b>	15 m	1/2"	530OL	60 bar	GR1T	G1/2" inv.	G1/2" utv.
"	<b>OL530-2013</b>	20 m	1/2"	530OL	"	"	"	"
"	<b>OL540-1020</b>	10 m	3/4"	540OL	"	"	G1" inv.	G3/4" inv.
"	<b>OL540-1520</b>	15 m	3/4"	540OL	"	"	"	"
"	<b>OL540-2020</b>	20 m	3/4"	540OL	"	"	"	"
Fett	<b>FT530-2010</b>	20 m	3/8"	530FT	400 bar	GR2T	G3/8" inv.	G1/4" inv.
"	<b>FT530-2510</b>	25 m	3/8"	530FT	"	"	"	"
Diesel	<b>D540-1520</b>	15 m	3/4"	540D	16 bar	DIN	G1" inv.	G1" utv.
"	<b>D540-1025</b>	10 m	1"	540D	"	"	"	"
Avfettning	<b>AV530-2010</b>	20 m	3/8"	530V	16 bar	V	G1/2" inv.	G1/4" utv
"	<b>AV530-2510</b>	25 m	3/8"	530V	"	"	"	"
Högtrycksvatten max. 150° Rostfri svivel	<b>HV530-2010</b>	20 m	3/8"	530HV	200 bar	TJ 580	G3/8" inv.	G3/8" inv
	<b>HV530-2510</b>	25 m	3/8"	530HV	"	"	"	"
	<b>HV530-2013</b>	20 m	1/2"	530HV	"	"	"	"
	<b>HV530-2513</b>	25 m	1/2"	530HV	"	"	"	"

Modell 530V, naken upprullare, max 20 bar, max 25 m 3/8".

**Best.Nr. 530V**

 Svängbart fäste 530 serien **Best.Nr. 853005**

Modell 530OL, naken upprullare, max 100 bar, max 25 m 1/2".

**Best.Nr. 530OL**

""

Modell 530FT, naken upprullare, max 400 bar, max 25 m 3/8".

**Best.Nr. 530FT**

""

Modell 530HV, naken upprullare, max 200 bar, max 25 m 3/8".

**Best.Nr. 530HV**

""

Modell 540V, naken upprullare, max 40 bar, max 20 m 3/4".

**Best.Nr. 540V**

 Svängbart fäste 540 serien **Best.Nr. 854005**

Modell 510D, naken upprullare, max 20 bar, max 20 m 3/4".

**Best.Nr. 540D**

""

\*Slangtyp V=Cordarmerad gummislang GR1T=1-stålarmerad slang, GR2T= 2-stålarmerad slang,

TJ 580= 2-stålarmerad slang för högtrycksvatten max 150°, 650 bar. DIN= Slang speciellt anpassad diesel och för låga temperaturer.

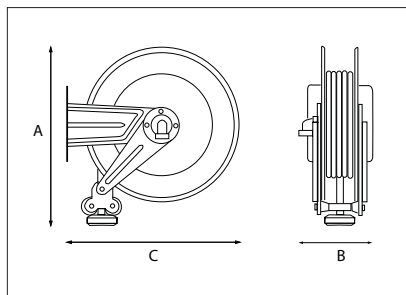

## SLANGUPPRULLARE LÅNGA LÅNGDER, MODELL 560

Slangupprullare i lackerad plåt, öppet utförande med fjäderretur, för montage på vägg, tak eller golv.

Slangen återgår till inlindat läge vid ett lätt drag i den utdragna slangen. Försedd med justerbar slangstopp.

( Gäller även naken upprullare). Slangupprullare avsedd för vatten, tryckluft, olja, diesel och högtrycksvatten.

Inbyggnadsmått modell 560 (mm):    B = 550    C = 540    A = 460

Media	Best.-Nr.	Slanglängd	Slang inv. Ø	Mod.	Max. arbetstryck	Slangtyp*	Ansl. gänga svivel	Ansl. gänga utloppsslang
Luft / vatten	<b>V560-3013</b>	30 m	1/2"	560-1/2	16 bar	V	G1/2" inv.	Ingen
	<b>V560-4013</b>	40 m	1/2"	560-1/2	"	"	"	"
	<b>V560-5013</b>	50 m	1/2"	560-1/2	"	"	"	"
	<b>V560-6013</b>	60 m	1/2"	560-1/2	"	"	"	"
	<b>V560-2020</b>	20 m	3/4"	560-1	"	"	G1" inv.	"
	<b>V560-2520</b>	25 m	3/4"	560-1	"	"	"	"
	<b>V560-1525</b>	15 m	1"	560-1	"	"	"	"
	<b>V560-2025</b>	20 m	1"	560-1	"	"	"	"
	<b>V560-2525</b>	25 m	1"	560-1	"	"	"	"
	<b>V560-3025</b>	30 m	1"	560-1	"	"	"	"
	Olja / Glykol	<b>OL560-3013</b>	30 m	1/2"	560-1/2	60 bar	GR1T	G1/2" inv.
<b>OL560-4013</b>		40 m	1/2"	560-1/2	"	"	"	"
<b>OL560-5013</b>		50 m	1/2"	560-1/2	"	"	"	"
<b>OL560-2020</b>		20 m	3/4"	560-1	"	"	G1" inv.	G3/4" inv.
<b>OL560-2520</b>		25 m	3/4"	560-1	"	"	"	"
Diesel	<b>D560-1525</b>	15 m	1"	560-1D	16 bar	V	G 1" inv.	G1" utv.
	<b>D560-2025</b>	20 m	1"	560-1D	"	"	"	"
	<b>D560-2525</b>	25 m	1"	560-1D	"	"	"	"
	<b>D560-3025</b>	30 m	1"	560-1D	"	"	"	"
Högtrycksvatten max. 150°	<b>HV560-3010</b>	30 m	3/8"	560-1/2H	200 bar	TJ 580	G1/2" inv.	G3/8" inv.
	<b>HV560-4010</b>	40 m	3/8"	560-1/2H	"	"	"	"
	<b>HV560-3013</b>	30 m	1/2"	560-1/2H	"	"	"	G1/2" inv.
	<b>HV560-4013</b>	40 m	1/2"	560-1/2H	"	"	"	"
	<b>HV560-5013</b>	50 m	1/2"	560-1/2H	"	"	"	"

Modell 560, Naken upprullare. Max 60 bar, 60 m 1/2".  
 Modell 560, Naken upprullare. Max 200 bar, 60 m 1/2".  
 Modell 560, Naken upprullare. Max 20 bar 30 m 1".  
 Modell 560, Naken upprullare. Max 20 bar 30 m 1".

**Best.Nr. 560-1/2**  
**Best.Nr. 560-1/2H**  
**Best.Nr. 560-1**  
**Best.Nr. 560-1D**

\*Slangtyp

V=Cordarmerad gummislang . GR1T= 1-stålarmerad slang. TJ 580= 2-stålarmerad slang för högtrycksvatten max 650 bar, max.150° C

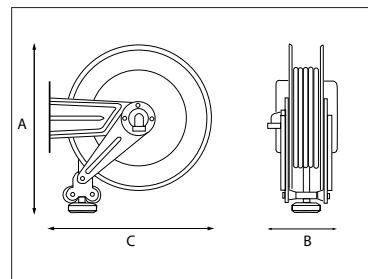
**SLANGUPPRULLARE ROSTFRIA, MODELL 300 / 430 / 530 / 540**

Slangupprullare i rostfri plåt, i öppet utförande med fjäderretur, för montage på vägg, tak eller golv.

Slangen återgår till inlindat läge vid ett lätt drag i den utdragna slangen. Utkastararmen kan monteras i ett flertal positioner beroende på installationsförhållandena.

Slangupprullarna är försedda med justerbar slangstopp. ( Gäller även nakna slangupprullare)

Inbyggnadsmått modell 300RO (mm):	B = 186	C = 340	A = 330
Inbyggnadsmått modell 430RO (mm):	B = 185	C = 520	A = 460
Inbyggnadsmått modell 530RO (mm):	B = 210	C = 630	A = 560
Inbyggnadsmått modell 540RO (mm):	B = 320	C = 600	A = 560

Media	Best.-Nr.	Slanglängd	Slang inv. Ø	Mod.	Max. arbetstryck	Slangtyp*	Ansl. gänga svivel	Ansl. gänga utloppslang
Luft / vatten	<b>RV300-1010</b>	10m	3/8"	300RO	16 bar	V	G1/2 inv.	Ingen
"	<b>RV430-1510</b>	15m	3/8"	430RO	"	"	"	"
"	<b>RV530-2010</b>	20m	3/8"	530RO	"	"	"	"
"	<b>RV530-2510</b>	25m	3/8"	530RO	"	"	"	"
"	<b>RV300-1013</b>	10m	1/2"	300RO	"	"	"	"
"	<b>RV430-1513</b>	15m	1/2"	430RO	"	"	"	"
"	<b>RV530-2013</b>	20m	1/2"	530RO	"	"	"	"
"	<b>RV530-2513</b>	25m	1/2"	530RO	"	"	"	"
"	<b>RV540-1520</b>	15m	3/4"	540RO	"	"	G3/4" inv.	"
"	<b>RV540-1025</b>	10 m	1"	540RO	"	"	"	"
Högtrycksvatten max. 150°	<b>RHV300-1010</b>	10m	3/8"	300ROH	200 bar	TJ 580	G1/4" inv.	G3/8" inv.
"	<b>RHV430-1510</b>	15m	3/8"	430ROH	"	"	"	"
"	<b>RHV530-2010</b>	20m	3/8"	530ROH	"	"	"	"
"	<b>RHV530-2510</b>	25m	3/8"	530ROH	"	"	"	"
"	<b>RHV300-1013</b>	10m	1/2"	300ROH	"	"	"	G1/2" inv.
"	<b>RHV430-1513</b>	15m	1/2"	430ROH	"	"	"	"
"	<b>RHV530-2013</b>	20m	1/2"	530ROH	"	"	"	"
"	<b>RHV530-2513</b>	25m	1/2"	530ROH	"	"	"	"

Modell 300RO, naken upprullare, max 13m 3/8", max 20 Bar	<b>Best.Nr. 300RO</b>	Svängbart fäste 300 serien. <b>Best.Nr. 843006</b>
Modell 300ROH, naken upprullare, max 13m 3/8", max 200 Bar	<b>Best.Nr. 300ROH</b>	
Modell 430RO, naken upprullare, max 15m 1/2", max 100 Bar	<b>Best.Nr. 430RO</b>	Svängbart fäste 430 serien. <b>Best.Nr. 843006</b>
Modell 430ROH, naken upprullare, max 15m 1/2", max 200 Bar	<b>Best.Nr. 430ROH</b>	
Modell 530RO, naken upprullare, max 25 m 1/2", max 60 Bar	<b>Best.Nr. 530RO</b>	Svängbart fäste 530 serien. <b>Best.Nr. 853006</b>
Modell 530ROH, naken upprullare, max 25 m 1/2", max 200 bar	<b>Best.Nr. 530ROH</b>	
Modell 540RO, naken upprullare, max 15 m 3/4", max 40 bar	<b>Best.Nr. 540RO</b>	Svängbart fäste 540 serien. <b>Best.Nr. 854006</b>

\*Slangtyp V=Cordarmerad gummslang . TJ 580= 2-stälmerad slang för högtrycksvatten max 650 bar, max.150° C

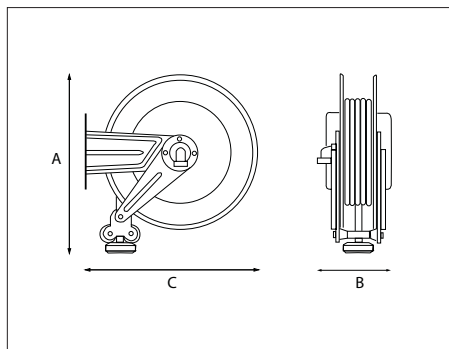

## SLANGUPPRULLARE LÅNGA LÄNGDER, ROSTFRIA, MODELL 560RO

Slangupprullare i rostfri plåt, i öppet utförande med fjäderretur, för montage på vägg, tak eller golv. Slangen återgår till inlindat läge vid ett lätt drag i den utdragna slangen. Utkastarmen kan monteras i ett flertal positioner beroende på installationsförhållandena. Försedd med justerbar slangstopp.  
(Gäller även naken slangupprullare)  
Slangupprullare avsedd för bl.a. vatten, luft.

Inbyggnadsmått modell 560RO- (mm): B = 550 C= 540 A = 540

Media	Best.-Nr.	Slanglängd	Slang inv. Ø	Modell	Max. arbetstryck	Slang-typ*	Ansl. gänga svivel	Ansl. gänga utloppsslang
Luft / vatten	<b>RV560-3013</b>	30 m	1/2"	560RO-1/2	16 bar	V	G1/2" inv.	Ingen
"	<b>RV560-4013</b>	40 m	1/2"	"	"	"	"	"
"	<b>RV560-5013</b>	50 m	1/2"	"	"	"	"	"
"	<b>RV560-2020</b>	20 m	3/4"	560RO-1	"	"	G1" inv.	"
"	<b>RV560-3020</b>	30 m	3/4"	"	"	"	"	"
"	<b>RV560-4020</b>	40 m	3/4"	"	"	"	"	"
"	<b>RV560-2025</b>	20 m	1"	"	"	"	"	"
"	<b>RV560-3025</b>	30 m	1"	"	"	"	"	"
Högtrycksvatten max. 150°	<b>RHV560-3010</b>	30 m	3/8"	560RO-1/2H	200 bar	TJ 580	G1/2" inv.	G3/8" inv
"	<b>RHV560-4010</b>	40 m	3/8"	"	"	"	"	"
"	<b>RHV560-3013</b>	30 m	1/2"	"	"	"	"	G1/2" inv
"	<b>RHV560-4013</b>	40 m	1/2"	"	"	"	"	"
"	<b>RHV560-5013</b>	50 m	1/2"	"	"	"	"	"

Modell 560RO-1/2H, naken upprullare. Max 200 bar, 60m 1/2".  
Modell 560RO-1/2", naken upprullare. Max 20 bar, 60m 1/2".  
Modell 560RO-1", naken upprullare. Max 20 bar, 30m 1".

**Best.Nr. 560RO-1/2H**  
**Best.Nr. 560RO-1/2**  
**Best.Nr. 560RO-1**

\*Slangtyp V=Cordarmerad gummislang TJ 580= 2-stålarmerad slang för högtrycksvatten max. 150°, 650 bar

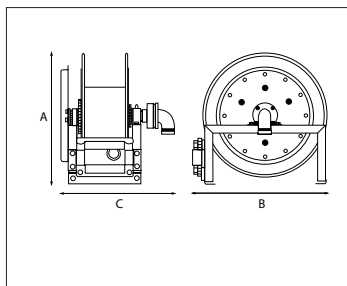

Best-Nr.820-30-31A

**SLANGUPPRULLARE FÖR OLJA, DIESEL, VATTEN / LUFT**

Slangupprullare modell 800 i lackerad plåt, öppet utförande med fjäderretur, för montage på vägg, tak eller golv.

Slangen återgår till inlindat läge vid ett lätt drag i den utdragna slangen. Försedd med

justerbar slangstopp. Max 60°C.

Slangupprullare avsedd för vatten, tryckluft, olja och diesel.

Inbyggnadsmått (mm):

C = 495 B = 774 A = 797.

Best.-Nr.	Media	Slanglängd	Slang inv. Ø	Max. arbetstryck	Slang-typ*	Modell	Ansl. gänga svivel	Ansl. gänga utloppsslang
V202520	Luft / vatten/ diesel	25m	3/4"	16 bar	V	800	G1" utv.	Ingen
V203020		30m	"	"	"	800	"	"
V252525		25m	1"	"	"	800	"	"
V253025		30m	"	"	"	800	"	"
V321532		15m	1 1/4"	"	"	900	G1 1/2" utv.	"
V322032		20m	"	"	"	900	"	"
V381538		15m	1 1/2"	"	"	900	"	"
OL202020	Olja	20m	3/4"	60 bar	GR1T	800	G1" inv.	G3/4" inv.
OL202520		25m	3/4"	"	"	800	"	"
OL203020		30m	3/4"	"	"	800	"	"
OL252025		20m	1"	"	"	800	"	G1" inv.
OL252525		25m	1"	"	"	800	"	"
OL253025		30m	1"	"	"	800	"	"
OL321532		15m	1 1/4"	42 bar	"	900	G1 1/2" utv.	G1 1/4" inv.
OL322032		20m	1 1/4"	"	"	900	"	"
OL381538		15m	1 1/2"	"	"	900	"	G1 1/2" inv.

Modell 800, naken upprullare. Max 72 bar, max 30M 1".

Modell 900, naken upprullare. Max 42 bar, max 15M 1 1/2".

**Best.Nr. 820-30-31A**

**Best.Nr. 922-30-31A**

**SLANGUPPRULLARE FÖR OLJA, DIESEL, VATTEN / LUFT**

Slangupprullare modell 900 i lackerad plåt, öppet utförande med fjäderretur, för montage på vägg, tak eller golv.

Slangen återgår till inlindat läge vid ett lätt drag i den utdragna slangen.

Försedd med justerbar slangstopp.

Max 60°C. Slangupprullare avsedd för vatten, tryckluft, olja och diesel.

Inbyggnadsmått (mm):

C = 628 B = 774 A = 797.

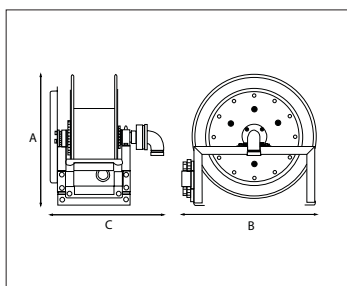

Best-Nr.922-30-31A

\*Slangtyp: V= Cordarmerad gummislang GR1T=1-stålarmerad slang,

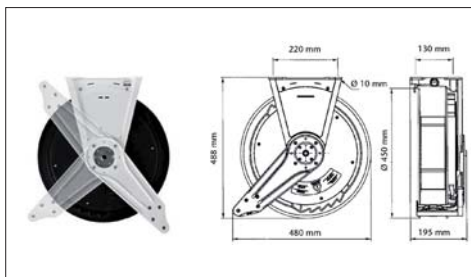

## SLANGUPPRULLARE, MODELL S15 MED FULLFLÖDESSVIVEL OCH KULLAGRAD TRUMMA

Slangupprullare i lackerad aluminium och trumma i kompositmaterial, i kapslat utförande med fjäderretur, för montage på vägg, tak eller golv. Fästet kan flyttas beroende på hur upprullaren skall monteras.

Slangen återgår till inlindat läge vid ett lätt drag i den utdragna slangen. Försedd med justerbar slangstopp. Slangupprullare avsedd för vatten, luft, olja, fett och högtrycksvatten.

Konstruktionen på den här slangupprullaren lämpar sig väl framförallt där höga tryck används, eftersom sviveln som används är tryckkompenserad, vilket gör att den går i stort sett lika lätt om den är belastad med tryck eller inte. Tillsammans med den kullagrade trumman ger detta en mycket välbalanserad konstruktion.

Inbyggnadsmått (mm): Se ovan

Media	Best.-Nr.	Slanglängd	Slang inv. Ø	Mod.	Max. arbetstryck	Slangtyp*	Änsl. gänga svivel	Änsl. gänga utloppsslang
Luft / vatten	<b>VS15-1010</b>	10 m	3/8"	S15V	16 bar	V	G1/2" utv.	Ingen
"	<b>VS15-1015</b>	15 m	"	"	"	"	"	"
"	<b>VS15-1013</b>	10 m	1/2"	"	"	"	"	"
Olja / Glykol	<b>OLS15-1013</b>	10 m	1/2"	"	60 bar	GR1T	"	G1/2" utv.
"	<b>OLS15-1513</b>	15 m	"	"	"	"	"	"
Fett	<b>FTS15-1006</b>	10 m	1/4"	S15F	400 bar	GR2T	G1/4" utv.	G1/4" inv
"	<b>FTS15-1506</b>	15 m	"	"	"	"	"	"
Avfettning	<b>AVS15-1006</b>	10 m	1/4"	S15R	16 bar	V	"	G1/4" utv
"	<b>AVS15-1506</b>	15 m	"	"	"	"	"	"
Högtrycksvatten max. 150°	<b>HVS15-1010</b>	10 m	3/8"	S15H	200 bar	TJ 580	G3/8" utv	G3/8" inv
"	<b>HVS15-1510</b>	15 m	"	"	"	"	"	"
Spolarvätska/ Adblue	<b>ADS15-1013</b>	10 m	1/2"	S15R	16 bar	EPDM	G1/2" utv	Ingen
"	<b>ADS15-1513</b>	15 m	"	"	"	"	"	"

Modell S15V, naken upprullare. Max 60 bar, 15 m 1/2"  
 Modell S15H, naken upprullare. Max 180 bar, 15 m 3/8"  
 Modell S15F, naken upprullare. Max 350 bar, 15 m 1/4"  
 Modell S15R, naken upprullare. Max 60 bar, 15 m 1/2"

**Best.Nr. S15V**  
**Best.Nr. S15H**  
**Best.Nr. S15F**  
**Best.Nr. S15R**

Svängbart fäste till S15 serien. **Best.Nr. 17750**

(försedd med svivel och innanmäte i material AISI 316)

\*Slangtyp V=Cordarmerad gummislang GRT=1-ståls armerad slang. GR2T= 2-ståls armerad slang, TJ 580= 2-ståls armerad slang för högtrycksvatten max 150°, 650 bar. EPDM = Cordarmerad gummislang i EPDM



## SLANGUPPRULLARE, MODELL G15 MED FULLFLÖDES SVIVEL OCH KULLAGRAD TRUMMA

Slangupprullare i lackerad aluminium och trumma i compositmaterial, i öppet utförande med fjäderretur, för montage på vägg, tak eller golv. Utkastararmen kan flyttas beroende på hur upprullaren skall monteras.

Slangen återgår till inlindat läge vid ett lätt drag i den utdragna slangen. Försedd med justerbar slangstopp. Slangupprullare avsedd för vatten, luft, olja, fett och högtrycksvatten mm.

Konstruktionen på den här slangupprullaren lämpar sig väl framförallt där höga tryck används, eftersom sviveln som används är tryckkompenserad vilket gör att den går i stort sett lika lätt om den är belastad med tryck eller inte. Tillsammans med den kullagrade trumman ger detta en mycket välbalanserad konstruktion.

Inbyggnadsmått (mm): Se ovan.

Media	Best.-Nr.	Slanglängd	Slang inv. Ø	Mod.	Max arbetstryck	Slangtyp*	Ansl. gänga svivel	Ansl. gänga utloppsslang
Luft / vatten	<b>VG15-1010</b>	10 m	3/8"	G15V	16 bar	V	G1/2" utv.	Ingen
"	<b>VG15-1015</b>	15 m	3/8"	"	"	"	"	"
"	<b>VG15-1013</b>	10 m	1/2"	"	"	"	"	"
Olja / Glykol	<b>OLG15-1013</b>	10 m	1/2"	"	60 bar	GR1T	"	G1/2" utv.
"	<b>OLG15-1513</b>	15 m	"	"	"	"	"	"
Fett	<b>FTG15-1006</b>	10 m	1/4"	G15F	400 bar	GR2T	G1/4" utv.	G1/4" inv
"	<b>FTG15-1506</b>	15 m	1/4"	"	"	"	"	"
Avfettning	<b>AVG15-1006</b>	10 m	1/4"	G15R	16 bar	V	"	G1/4" utv
"	<b>AVG15-1506</b>	15 m	1/4"	"	"	"	"	"
Högtrycksvatten max. 150°	<b>HVG15-1010</b>	10 m	3/8"	G15H	200 bar	TJ 580	G3/8" utv	G3/8" inv
"	<b>HVG15-1510</b>	15 m	"	"	"	"	"	"
Spolarvätska/ Adblue	<b>ADG15-1013</b>	10 m	1/2"	G15R	16 bar	EPDM	G1/2" utv	Ingen
"	<b>ADG15-1513</b>	15 m	"	"	"	"	"	"

Modell G15V, naken upprullare. Max 60 bar, 15 m 1/2".  
 Modell G15H, naken upprullare. Max 200 bar, 15 m 3/8"  
 Modell G15F, naken upprullare. Max 350 bar, 15 m 1/4"  
 Modell G15R, naken upprullare. Max 60 bar, 15 m 1/2"

**Best.Nr. G15V**  
**Best.Nr. G15H**  
**Best.Nr. G15F**  
**Best.Nr. G15R**

Svängbart fäste till G15 ser. **Best.Nr. 17750**

(försedd med svivel och innanmäte i material AISI 316)

\*Slangtyp V=Cordarmerad gummislang GRT=1-ståls armerad slang, GR2T= 2-ståls armerad slang,  
 TJ 580= 2-ståls armerad slang för högtrycksvatten max 150°, 650 bar. EPDM = Cordarmerad gummislang i EPDM